

SWAROVSKI

应用手册 2016

目录

09 一般说明

- 10 应用手册
- 10 在线应用
- 11 应用服务
- 14 一般产品信息
- 21 施华洛世奇产品和适用的应用技术

23 焊接、电镀和水晶镶嵌

- 24 产品概览
- 24 机器、工具和辅助用具
- 25 供应商
- 26 应用
- 34 首饰制作指导
- 36 快速帮助

39 粘贴

- 40 产品概览
- 40 机器、工具和辅助用具
- 43 供应商
- 45 应用
- 58 应用流程概览
- 59 各类产品的应用说明
- 64 有用资料
- 67 快速帮助

71 世华伦

- 72 产品概览
- 73 机器、工具和辅助用具
- 75 供应商
- 76 应用
- 81 有用资料
- 82 快速帮助

85 热熔应用

- 86 产品概览
- 86 机器、工具和辅助用具
- 88 供应商
- 89 应用
- 97 有用资料
- 100 快速帮助
- 101 施华洛世奇烫贴选项表

111 缝纫、刺绣和手工应用

- 112 产品概览
- 112 机器、工具和辅助用具
- 115 供应商
- 116 应用
- 123 有用资料
- 124 快速帮助

127 机械应用

- 128 产品概览
- 128 机器、工具和辅助用具
- 143 供应商
- 151 应用
- 160 有用资料
- 161 快速帮助

163 护理指引

- 164 纺织品护理指引
- 167 一般护理指引
- 168 法律、规定、规范和标准
- 168 警告通知
- 169 护理指引

自 1895 年起，施华洛世奇便是打造完美产品配件的优质成分品牌，并一直致力追求革新，而合作的顶尖设计师和品牌遍及全球的时装、首饰、配饰、室内设计和灯饰业。

施华洛世奇元素不但备有琳琅满目的色彩、效果、形状和尺寸，为设计师带来源源不绝的灵感，更遵循创新的进阶水晶无铅 * 配方制成。这些珍贵元素皆出自施华洛世奇对细节的关注，以及精确无瑕的切割工艺，可为所装饰的产品增添精致魅力。此外，「采用施华洛世奇元素」(Crystals from Swarovski) 印章亦为采用了施华洛世奇水晶元素的产品提供原厂保证及品质承诺。

作为一间拥有过百年历史的家族公司，施华洛世奇以诚信、尊重和卓越缔造品牌价值，同时秉持商业道德，并以现代格调、艺术美感和非凡创意而赢得赞誉。

SWAROVSKI.COM/PROFESSIONAL

* 水晶玻璃和其他所有材料含有 0.009% 或以下的铅。



SEAL YOUR SUCCESS

Be part of our exclusive Ingredient Branding program



SWAROVSKI

CRYSTAL COLLECTION

TAKE THOUSANDS OF CRYSTALS WHEREVER YOU GO

INSPIRATION IS ONLY AN APP AWAY

Wherever you are, whatever you're looking for, search over 15,000 loose elements and 200,000 forward-integrated elements with Swarovski's inspirational new Crystal Collection App. Online or offline, stay app-to-date with the latest innovations and find popular classics - it's easy to install, easy to browse, easy to use.

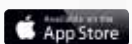

Made for iPad



Made for Tablets

SWAROVSKI.COM/COLLECTIONAPP

EXCELLENCE, THROUGH INNOVATION AND ORIGIN

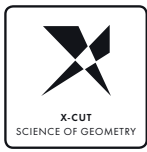

X-CUT
Advanced optical measurement and high-precision manufacturing deliver premium cuts characterized by unmatched brilliance.

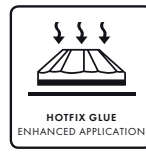

HOTFIX GLUE
The variable temperatures at which Hotfix glue can be activated enable the application of crystals on a broad range of textiles.



PLATINUM PRO
With its new advanced foiling technique, Swarovski has set a new standard in the lifespan of crystals.



CRYSTALS - MADE IN AUSTRIA
The combination of innovation with sustainability and respect for individual wellbeing means that quality is always assured.

PREMIUM, BY SERVICE AND DESIGN



DESIGN SERVICE
Throughout its global network of Design Centers, Swarovski offers exceptional service provided by the industry's best creative talent.



GLOBAL SERVICE
Swarovski's Global Service Network provides customers with dedicated personal assistance on a local level.



APPLICATION SERVICE
A comprehensive range of application services means customers benefit from the extensive experience of leading international experts, as well as internal specialists.



DESIGNER EDITIONS
Creative collaborations with top designers result in exclusive cuts and unique designs for Swarovski crystal.

COMPLIANCE, WITH INTEGRITY



ADVANCED CRYSTAL
Swarovski's patented lead-free* formula has changed the DNA of crystal while still offering the same sparkle, dependability, and variety for which Swarovski is famous.



CLEAR
Regular legal monitoring of chemical requirements and reasonable testing provide customers with the comfort of trust in Swarovski's products.

*Crystal glass and all other materials containing 0.009% lead or less.



OEKO-TEX
Oeko-Tex® Standard 100 Class II (direct contact with skin) certification creates confidence in chemical safety of textile applications.



COMPLIANCE SERVICE
Assessments regarding substance limitations as well as compliance information and advice to support customers in complying with relevant laws, regulations, and voluntary standards.

SWAROVSKI.COM/PROFESSIONAL

一般说明

施华洛世奇提供专门满足各种客户需求的完善服务，
从而帮助客户应用施华洛世奇产品。

应用手册

本应用手册涵盖丰富资讯，并重点介绍施华洛世奇提供的各种应用服务。施华洛世奇产品凭借卓越品质，以及专门开发的应用技术，可轻松快捷地加工成高质量成品。本手册详细介绍相关加工流程，分步说明操作方法，并提供照片和图示。

各种应用方法包含与下列内容相关的详细资讯：

产品概览	适合所述应用技术的施华洛世奇产品
机器、工具和辅助用具	应用过程中必要的机器、工具和辅助用具清单
供应商	销售此类机器、工具和辅助用具的特选供应商
应用	详细说明整个应用流程和各类产品的加工流程。 此外，烫贴选项表针对适用产品和承托物料组合提供丰富的应用参数
有用资料	与应用施华洛世奇产品相关的建议和提示
快速帮助	常见应用问题清单，并提供可能的成因以及避免问题的建议 (各个章节中此内容用 ?! 标示)

在本手册结尾，还提供内容丰富的护理指引以及有关法律、规定、规范和标准的更多资讯。

在线应用 : SWAROVSKI.COM/PROFESSIONAL

施华洛世奇产品商务网站 (SWAROVSKI.COM/PROFESSIONAL) 会定期更新本手册包含的所有资讯，并通过动画和视频演示应用技巧。此网站是了解施华洛世奇应用服务和应用技巧的绝佳渠道。如有意获取此网站受限部分的访问权限，请联系本地施华洛世奇业务代表。

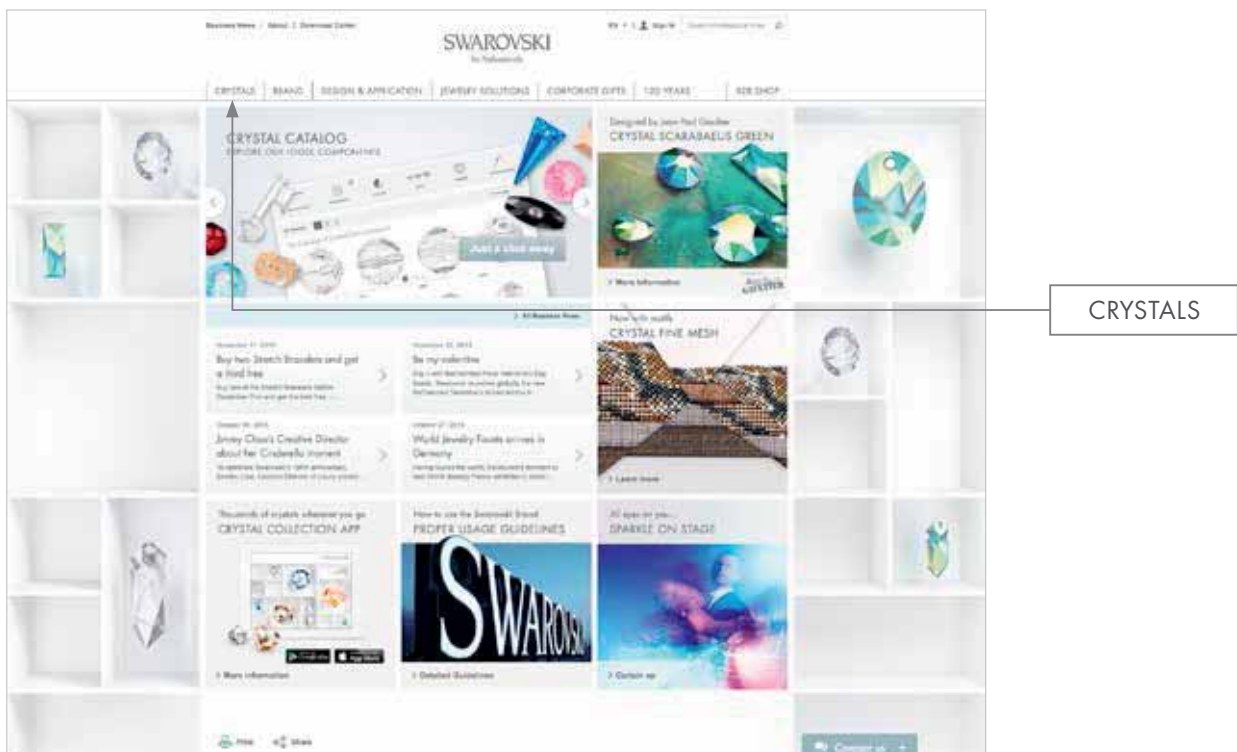

应用服务

施华洛世奇提供专门满足您个别需求的完善服务，从而帮助您应用施华洛世奇产品。为此，施华洛世奇致力满足各个行业的需求，提供灵活的综合解决方案。

- 技术咨询服务
- 合规服务
- 客户技术支持——现场服务
- 应用合作伙伴网络

技术咨询服务

我们提供全球技术咨询服务，并在下列领域为您提供帮助：

- 产品资讯
- 技术制图
- 有关行业标准的资讯
- 护理指引
- 基于客户样品的个别应用测试
- 有关机器、工具和辅助用具的资讯

合规服务

我们提供全球合规服务，并在下列领域为您提供支持：

- 证书
- 有关法律和规定的资讯
- 施华洛世奇元素的合规资讯
- 针对客户特定要求的合规声明

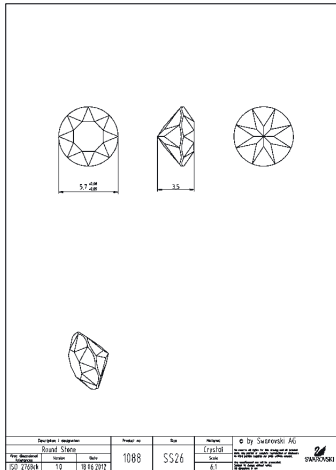

如须了解更多资讯，请联系本地施华洛世奇办事处。

客户技术支持——现场服务

施华洛世奇通过为客户定制的水晶应用工作坊、水晶应用咨询、疑难排解和技术评估传授水晶应用知识。此类服务可在客户场所或施华洛世奇所选地点提供，并以客户个别需求、施华洛世奇产品的高效应用以及水晶应用质量为重点。我们的服务旨在让客户得益于品牌在以下领域的全面水晶应用专长：相关技术的卓越能力、施华洛世奇产品的技术知识、加工及工程实力、在水晶应用设备方面的丰富经验，以及在各行各业的产品制造知识。



服务结果（取决于特定的个性化服务方案）：

通过在以下方面的技术投入，预防开发成本的增加：

- 正确选择施华洛世奇产品
- 正确的技术设计
- 正确的应用技术
- 将应用流程正确整合至整个流程图
- 应用流程设定

通过在以下方面的技术投入，预防成本方面的投诉：

- 施华洛世奇产品的正确定位和排列
- 学习如何检查水晶应用的质量
- 客户的设备、工具和辅助用具的适用性

通过以下方式，预防培训员工的成本增加：

- 为员工提供适当的应用技术培训
- 构建技术知识基础，从而使您能自给自足

应用合作伙伴网络

施华洛世奇拥有全球销售网络，深入了解市场趋势，对全球各地的应用企业及其服务有深入了解。在此基础之上，施华洛世奇建立了一个全球应用合作伙伴网络。这些合作伙伴提供丰富的技术和产品相关服务，并提供量身定制的生产解决方案。为符合资格及加入应用合作伙伴网络，应用合作伙伴须要符合关于应用技巧、技术诀窍和产品系列的若干标准。应用合作伙伴可在多种应用技巧方面为您提供协助，如粘贴、热熔应用、缝纫、刺绣和机械应用。此外，诸多合作伙伴可提供融入复杂技术的解决方案，如平底石皮革和铆钉的自动机械应用。我们的合作伙伴提供多种服务，包括产品和设计咨询、原型设计以及产品加工，是我们客户服务的重要组成部分。如您在应用方面需要专业合作伙伴的协助，例如在内饰上应用平底石、在T恤衫上应用烫贴图案、在腰带上应用铆钉、或在牛仔裤上应用塑胶配饰，「应用合作伙伴平台」或本地施华洛世奇办事处可提供指引。

应用合作伙伴平台 (APP)

无论何地加工产品，应用合作伙伴平台都能帮您方便快捷地找到理想的应用合作伙伴。借助量身定制的「搜索功能」，您可发送具体详细的应用请求（如搜索特定国家、应用技术或产品），在全球范围内选择合作伙伴。

此平台由两个核心功能组成——「寻找合作伙伴」和「成为合作伙伴」：

- 寻找合作伙伴
 您可利用搜索功能寻找适合应用需求的最佳应用合作伙伴。平台将立即提供应用合作伙伴清单，供您下载和保存。如使用搜索功能提出与应用服务相关的问题，系统将提供应用合作伙伴给出的详细资讯。
- 成为合作伙伴
 如您有意成为应用合作伙伴，「成为合作伙伴」功能提供与资格要求相关的重要信息，并有表格供您填写。本地施华洛世奇办事处将尽快与您联系。

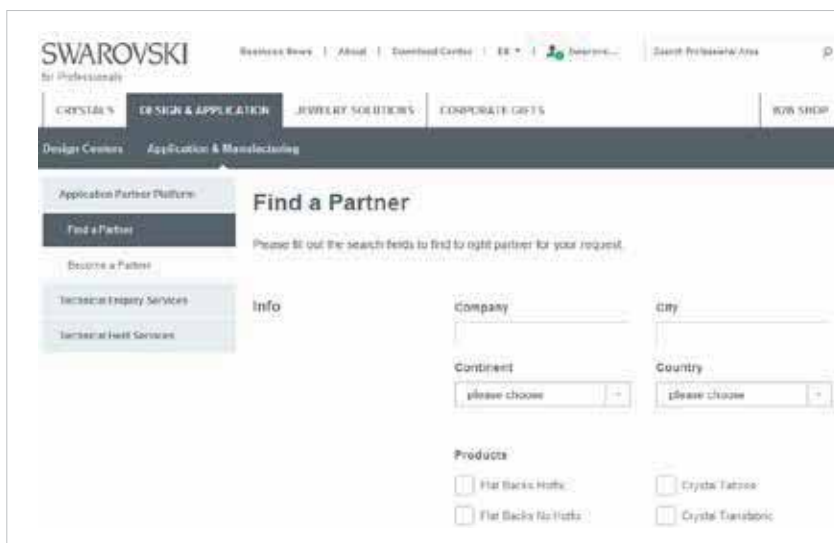

访问应用合作伙伴平台：
 「应用合作伙伴平台」的部分内容位于商务网站（SWAROVSKI.COM/PROFESSIONAL）的受限区域。「设计及应用」→「应用及制造」页面下提供直接访问应用合作伙伴平台的链接。如须进入商务网站的受限区域或需要更多资料，请联系本地施华洛世奇办事处或到商务网站在线注册。

一般产品信息

下表概要介绍适合所述应用方法的施华洛世奇产品。产品类别 / 说明主要依据 2014 年产品目录。

圆形石	圆形石是水晶元素的一种。大部分圆形石的背面都是突起，方便应用于金属爪形底座或预压铸金属合金底座。这款产品有各式各样的切割以供选择，其中最具创新性的是施悦™圆形水钻。
花式石和镶嵌件	花式石备有多种形状，从经典宝石切割以至创新时尚切割等一应俱全，同时亦提供琳琅满目的尺寸及色彩选择。花式石的背面有切割及平坦两种，可粘贴在预铸镶嵌孔或金属底座。精确无瑕的切割面，确保这款产品能够展现出最极致的闪烁度，并为设计作品注入独一无二的光彩。
珠子	施华洛世奇珠子的质量标准在市场上数一数二。高品质的精准切割和透彻的通孔，呈现极致的闪烁度和透彻度。孔口的边缘浑圆顺滑，不容易刮损丝线，有效提升设计的耐用性。这款产品的形状特色可分为经典、浪漫和进取，且备有最流行的色彩、效果及切割选择。
迷人系列及密镶水晶	迷人系列的产品包括珠子、水晶珍珠、密镶水晶、水晶配环、固定环和密镶水晶球，并备有绚丽的色彩和效果，可变幻出无穷的组合。这个独特系列的所有产品，均配有带施华洛世奇品牌标志的优质不锈钢零件，加上现有迷人概念的标准尺寸，即 4.5 毫米的孔口直径，使其成为理想的收藏之选。
水晶珍珠	水晶珍珠乃纯正珍珠的完美仿制品。使用独特的水晶核和创新的珍珠涂层覆盖，拥有如丝般平滑且圆润无瑕的表面。这款产品备有多种形状、尺寸及色彩选择，且以松动串连或打结串连（如需要）的形式提供。
吊坠	吊坠不但具有历久弥新的优雅美感，更备有多种经典或创新的切割及形状，以及数之不尽的色彩与效果。由于吊坠的应用简单，顶部留有孔口，仅需用链子或绳子穿过圆扣环 / 吊坠扣即可使用，因此能为不同的产品类别带来各种设计可能性。
平底石	平底石是背面镀有白金镀层的水晶元素，提升闪烁度之余，更提供额外的保护作用。通过使用标准的单一或两种成分的胶水，便可将平底石轻松粘贴在多种承托物料。这款产品备有琳琅满目的尺寸、色彩、形状及切割选择。
烫石	烫石是背面平坦且预先涂有热熔胶的水晶元素，可通过加热轻松粘贴在多种纺织品承托物料，提供持久耐用的水晶效果。这款产品备有琳琅满目的色彩、形状及切割选择。
手缝石	手缝石是可轻松缝制（用人手或一般家用或工业绣花缝纫机）在任何类型的纺织品或配饰的水晶元素。手缝产品备有两孔或三孔两种类别，并提供圆形、椭圆形和三角形孔口选择，适用于打造精致的刺绣图案甚或首饰等多种装饰用途。中孔石只有单孔一种。手缝产品的通孔两边皆顺滑圆润，确保为丝线提供保护。
自粘元素	水晶贴、水晶饰布贴、水晶片石贴圆形水钻和立体水晶饰布贴等自粘元素，是耀眼创新的现成产品。它们可通过按压和自粘方式，粘贴在装饰纸品和坚固表面，用来打造优雅、浪漫及运动风格的设计。
烫贴	烫贴非常适合以热熔方式粘贴在各类纺织品。这款产品备有多种图案及行数选择，并由烫石系列的不同产品所组成。品牌设计团队所创作的烫贴产品，包括带有施悦™和施亮™平底钻、创意水晶石、金属片或圆拱形水晶石的设计。
合成热熔产品	这款多用途产品通过多种应用技术，带来众多创意设计用途。这款产品揉合了优雅的施华洛世奇元素与合成的承托物料，是利用热熔技术应用于纺织品、室内设计、首饰及配饰的最佳选择。
塑胶配饰	塑胶配饰是缀有多种水晶元素的塑胶承托物料。这款多功能产品可用人手或机器钉缝或粘贴在各种表面。石带系列不但融入了色彩多样的圆形水钻，更提供数之不尽的底托颜色。
钮扣、扣件和拉链	水晶钮扣和一般钮扣的用法完全一样。现有钮扣的用途分类从衬衫、上衣、夹克、外套、牛仔服到配饰包罗万有，并可通过人手或机器加工使用。品牌的拉链系列堪称独一无二；链齿中嵌入了水晶元素，而用法则与一般拉链无异。
金属配饰	金属配饰是半制成金属产品，可用人手或机器钉缝在各种布料及不同种类的物料。由于金属配饰用途多样，且能配合各种应用技术使用，因此已成为纺织品、鞋履及配饰领域的畅销产品。

水晶网布	水晶网布是一款在金属网布上缀以水晶元素的软身物料。这款产品备有多种色彩及底托选择，并分为有热熔胶（可通过加热使用）和无热熔胶（用人手或机器缝缀）两种。
爪链及水晶配件	利用这些金属链及配件，可将圆形石、花式石或珠子融入任何创意设计。它们分为七个类别：单粒水晶镶嵌件、爪链和黄铜配件、组合水晶镶嵌件、双面切割圆形石、金属纽扣、水晶配环及串连水晶配件。每个类别均备有多种形状、尺寸、色彩及电镀选择。

水晶规格

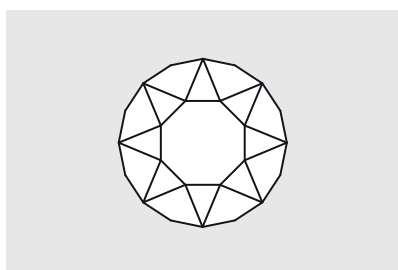

俯视图

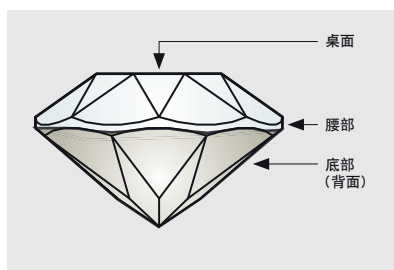

侧面图

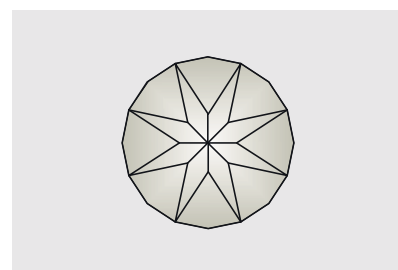

仰视图（底部）

镀底

镀底是在水晶元素的底部进行镜面涂层的工序。



银色镀底 (A)

仅适用于施悦™和施亮™热熔胶产品的银色镜面。



Platinum Pro专业镀底 (F)

以优质的白金色保护层以达至银色镜面。Platinum Pro专业镀底不但可抵御来自氯气、盐水和香水的环境损害，亦能承受焊接和电镀等工序，使其具备无与伦比的耐用性（如型号4120）。



铝质镀底 (M)

使用真空涂层工序涂上的铝质镜面（如型号2855烫石）。



珠子和吊坠专用保护层 (P)

保护层是一种涂于效果表面的透明亮漆，用以保护效果免受刮花、指纹和其他损害。当水晶元素并非以底托或镶嵌件镶嵌在首饰时，这保护层亦有助防止湿气（如汗水）侵蚀效果涂层。



无镀底 (U)

效果

真空涂层效果

依涂层的方法而定，在水晶表层进行真空涂层工序能产生特殊的表层效果或半透明效果。请参阅以下施华洛世奇的效果表列，以及特殊真空涂层工序的说明。

表面效果

(水晶表面上使用的真空涂层)

效果编号	名称
 AB	彩白
ANTP	古典粉红
API	星光粉红
BLSH	蓝色魅影
BRSH	水晶古铜魅影
CAL	银光
COP	水晶铜
DOR	富丽金
GSHA	金色魅影
HEM	黑矿 (仅适用于黑色水晶)
IRIG	幻彩绿
LISH	淡紫魅影
LTCH	浅幻彩银
LUMG	夜光绿
METSH	金属艳阳色
METBL	水晶金属蓝
MLGLD	水晶金属浅金
MOL	水晶月光
NUT	古铜黑 (仅适用于黑色水晶)
PARSH	天堂之光
REDM	水晶红岩
ROGL	玫瑰金
SAT	银彩
SCGR	幻彩墨绿由 JPG 设计
SSHA	银色魅影
TRA	透明幻彩

半透明效果

(在水晶底部进行真空涂层，可透过半透明水晶看到闪烁效果)

效果编号	名称
 BBL	蓝光
HEL	紫红光
MBL	子午蓝
SINI	银色夜影
TAB	啡色光
VL	紫光
VM	七彩
VOL	火山色

铜锈效果

(相对修改效果的部分涂层)





效果编号	名称
BLAPA	铜锈黑
GOLPA	铜锈金
ROSPA	铜锈玫红
SILPA	铜锈银
WHIPA	铜锈白

Crystal Lacquer^{PRO} 效果

优质的不透明光油应用于水晶的背面，反而取代镀底，导致乳白色的外观

效果编号	名称
L104	粉蓝色
L102	粉绿色
L105	粉灰色
L103	粉玫瑰色
L101	粉黄色

表层效果的变化

	2x 对水晶元素的两面进行效果 (如 5000AB 2)。
	B 在立方体的三面进行效果 (如 5601 AB B)。
	V 把表层效果与半透明效果相反使用。表层效果的真空涂层用于底部，或半透明效果的真空涂层用于表面 (如型号 2420 烫石 SSHAV - 银色魅影于水晶的背面)。
	Z 只对水晶元素的某一部分进行处理，而获得的效果 (如 4869 HEL Z)。

FC (完整涂层)

经过改良的技术可为珠子系列 (型号 5000) 营造均匀分布、完美覆盖的高密度金属效果。

CAL'V'SI 及 CAL'VZ'SI

对于特定产品 (如圆形把手石、把手石及其他)，CAL (银光) 效果亦会取代标准镀底 (A、F 等)，被用作水晶元素底部的镜面涂层 (如型号 2035)。

/G

产品表面进行局部磨砂 (PF) 或全磨砂 (FF) 处理 (如型号 2611/G)。

PA (铜锈效果)

利用创新技术局部进行特别的涂层效果；富历史感和古旧的外观，既典雅迷人，又不失水晶光彩 (如型号 2034)。

特殊表层效果

施华洛世奇在水晶表层使用特殊化学与机械工序，造就了各种不同的特殊表层效果。

	效果编号	名称
	MAT	磨面加工
	COS	迷幻黑色

磨面加工效果是以水晶元素的整个表层进行化学磨面工序所获得的效果。此化学工序可能会对水晶元素的尺寸造成细微的差异。通过特殊工序使平底钻的外层变黑。迷幻黑色效果仅适用于白色（001）。

颜色



陶瓷



效果



Crystal Lacquer^{PRO}效果



水晶铜锈



经典色彩： 此色彩组合包括多种传统施华洛世奇水晶元素颜色。
独有色彩： 此颜色组合由施华洛世奇独家提供。

以上的颜色和效果取自圆形石色卡（2016）。

不同产品系列的标准色彩和效果选择可能有所不同。轻微的色差无法避免。切割方式和形状皆可能造成颜色有所不同。

各种效果的电镀耐受性是根据施华洛世奇的电镀指引来进行测试（SWAROVSKI.COM/PROFESSIONAL）。如果客户的电镀参数与施华洛世奇的电镀指引不同，请自行进行测试。参数设置详情可见于第 18 页。

- * 水晶元素不能承受电镀或类似加工。
- ** 只带有水晶镀底的元素，才能承受电镀加工。
- *** 印地安艳红仅适用于特定尺寸组合。请参阅现有产品目录。
- **** Jean Paul Gaultier 设计

测试电镀耐受性

测试各种效果的电镀耐受性时，必须考虑下列参数设置：



注： 施华洛世奇无法保证各种效果在上述参数以外的电镀耐受性。施华洛世奇公布电镀耐受性的动作，并不表示排除客户自行测试产品拟定涂层的合适性的责任。使用和处理这些技术和产品所造成的任何后果应由使用者自行承担。

尺寸

水晶元素可根据不同的量度单位而分类。



PP, SS
珍珠板 (PP)、筛孔尺寸或水晶元素尺寸 (SS) 适用于圆形水晶元素。

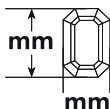

毫米
毫米单位的公制数据适用于水晶组件和几何造型。

• PP 0 0.70 至 0.80 毫米	• PP 21 (SS 10) 2.70 至 2.80 毫米	• SS 26 5.61 至 5.78 毫米	• SS 45 9.85 至 10.19 毫米
• PP 1 (SS 000) 0.80 至 0.90 毫米	• PP 22 (SS 10) 2.80 至 2.90 毫米	• SS 27 5.78 至 5.96 毫米	
• PP 2 (SS 00) 0.90 至 1.00 毫米	• PP 23 (SS 11) 2.90 至 3.00 毫米	• SS 28 5.96 至 6.14 毫米	• SS 46 10.19 至 10.54 毫米
• PP 3 (SS 0) 1.00 至 1.10 毫米	• PP 24 (SS 12) 3.00 至 3.20 毫米	• SS 29 6.14 至 6.32 毫米	
• PP 4 (SS 1) 1.10 至 1.20 毫米	• PP 25 (SS 13) 3.20 至 3.30 毫米	• SS 30 6.32 至 6.50 毫米	• SS 47 10.54 至 10.91 毫米
• PP 5 (SS 2) 1.20 至 1.30 毫米	• PP 26 (SS 13) 3.30 至 3.40 毫米	• SS 31 6.50 至 6.68 毫米	
• PP 6 (SS 2) 1.30 至 1.35 毫米	• PP 27 (SS 14) 3.40 至 3.50 毫米	• SS 32 6.68 至 6.87 毫米	• SS 48 10.91 至 11.30 毫米
• PP 7 (SS 3) 1.35 至 1.40 毫米	• PP 28 (SS 14) 3.50 至 3.60 毫米	• SS 33 6.87 至 7.07 毫米	
• PP 8 (SS 3) 1.40 至 1.50 毫米	• PP 29 (SS 15) 3.60 至 3.70 毫米	• SS 34 7.07 至 7.27 毫米	• SS 49 11.30 至 11.72 毫米
• PP 9 (SS 4) 1.50 至 1.60 毫米	• PP 30 (SS 15) 3.70 至 3.80 毫米	• SS 35 7.27 至 7.48 毫米	
• PP 10 (SS 4) 1.60 至 1.70 毫米	• PP 31 (SS 16) 3.80 至 4.00 毫米	• SS 36 7.48 至 7.70 毫米	• SS 50 11.72 至 11.97 毫米
• PP 11 (SS 5) 1.70 至 1.80 毫米	• PP 32 (SS 17) 4.00 至 4.10 毫米	• SS 37 7.70 至 7.93 毫米	• SS 55 12.97 至 13.22 毫米
• PP 12 (SS 5) 1.80 至 1.90 毫米	• PP 33 (SS 17) 4.10 至 4.20 毫米	• SS 38 7.93 至 8.16 毫米	
• PP 13 (SS 6) 1.90 至 2.00 毫米	• SS 18 4.20 至 4.40 毫米	• SS 39 8.16 至 8.41 毫米	• SS 60 14.22 至 14.47 毫米
• PP 14 (SS 6) 2.00 至 2.10 毫米	• SS 19 4.40 至 4.60 毫米	• SS 40 8.41 至 8.67 毫米	
• PP 15 (SS 7) 2.10 至 2.20 毫米	• SS 20 4.60 至 4.80 毫米	• SS 41 8.67 至 8.95 毫米	• SS 65 15.47 至 15.72 毫米
• PP 16 (SS 7) 2.20 至 2.30 毫米	• SS 21 4.80 至 4.90 毫米	• SS 42 8.95 至 9.23 毫米	• SS 70 16.72 至 16.97 毫米
• PP 17 (SS 8) 2.30 至 2.40 毫米	• SS 22 4.90 至 5.10 毫米	• SS 43 9.23 至 9.53 毫米	
• PP 18 (SS 8) 2.40 至 2.50 毫米	• SS 23 5.10 至 5.27 毫米	• SS 44 9.53 至 9.85 毫米	• SS 75 17.97 至 18.22 毫米
• PP 19 (SS 9) 2.50 至 2.60 毫米	• SS 24 5.27 至 5.44 毫米		
• PP 20 (SS 9) 2.60 至 2.70 毫米	• SS 25 5.44 至 5.61 毫米		

施华洛世奇产品和适用的应用技术

		焊接	电镀	镶嵌	粘贴	热熔应用	缝纫	刺绣	手工应用	机械应用	世华伦
圆形石				✓	✓						✓
花式石和镶嵌件	花式石			✓	✓						✓
	镶嵌件	✓	✓	✓			✓ ¹		✓		
珠子							✓ ¹		✓		
迷人系列及密镶水晶							✓ ¹		✓		
水晶珍珠							✓ ¹		✓		
吊坠							✓ ¹		✓		
平底石				✓	✓						✓
烫石	施亮™平底钻和施悦™平底钻					✓					
	带框烫石					✓					
	创意水晶					✓					
	特殊创意水晶					✓					
	圆拱形水晶					✓					
手缝石						✓	✓ ²	✓			
自粘元素				✓							
烫贴	施亮™烫贴和施悦™烫贴					✓					
	创意烫贴					✓					
	特殊创意烫贴					✓					
	水晶珍珠烫贴					✓					
	钻石水晶烫贴					✓					
	金属烫贴					✓					
	金石烫贴					✓					
合成热熔	水晶饰布				✓	✓					
	立体水晶饰布和细致立体水晶饰布				✓	✓					
	水晶片石				✓	✓	✓ ³				
塑胶配饰	基本石带				✓		✓	✓ ⁴			
	鱼网石带						✓				
	装饰性石带						✓				
	塑胶配件						✓ ¹		✓		
纽扣、扣件和拉链	水晶纽扣						✓		✓		
	塑胶底托纽扣						✓		✓		
	字母扣和装饰纽扣									✓	
	镶边四合扣和施悦™平底石子母扣									✓	
	牛仔钮									✓	
	金属底托纽扣						✓		✓		
	拉链						✓				
金属配饰	圆形水钻和平底石带 / 图案				✓		✓				
	尖钉石带				✓		✓ ¹				
	铆钉 (水晶珍珠、方形、棋盘、星形、尖角)									✓	
	十字爪钻和爪钻						✓ ¹		✓		
	平底钻抓钉、棋盘抓钉和菱形抓钉									✓	
	水晶窝钉									✓	
水晶网布				✓	✓	✓ ⁵					
爪链及水晶配件	✓	✓				✓		✓			

1 这些产品不适用于以缝纫机作缝纫加工 2 型号 3129 P288 3 不适用于水晶片石圆形水钻石带 4 型号 50 002、50 003 和 50 004 (单排)

5 细致水晶网布不适用于以缝纫机作缝纫加工

